

1. Laagvacuüm afzuigarmen

Inhoudsopgave laagvacuüm Afzuigarmen	
Keuzewijzer afzuigarmen	Pagina 1.2
Afzuigarm Telescopisch	Pagina 1.4
Afzuigarm Original	Pagina 1.6
Afzuigarm NEX-MD	Pagina 1.9
Afzuigarm NEX-HD	Pagina 1.10
Afzuigarm NEX-D	Pagina 1.12
Afzuigarm NEX-DX	Pagina 1.14
Afzuigarm NEX-S	Pagina 1.16
Afzuigarm CR	Pagina 1.17
Afzuigarm carrosserie 5 mtr.	Pagina 1.18
Afzuigarm Windscreen	Pagina 1.19
Verlengarm	Pagina 1.20
Afzuigarm in rail	Pagina 1.22
Las- en slijptafel	Pagina 1.23
Bench Top afzuigstelsysteem	Pagina 2.1
Accessoires Bench Top	Pagina 2.4
N3 ventilatoren	Pagina 2.10
Keuzewijzer ventilatoren	Pagina 3.2
N-serie ventilatoren	Pagina 3.3
Draagbare ventilatoren	Pagina 3.5
Handbediende ventilatorstarter	Pagina 3.8
Motorbeveiligingsschakelaar	Pagina 3.9
Bedieningskasten	Pagina 3.10
Regelkleppen	Pagina 3.12
Transformatoren	Pagina 3.13
Accessoires voor ventilatoren	Pagina 3.14
Keuzewijzer laagvacuüm systeem	Pagina 4.2
Lasrookafzuiging	Pagina 4.4
Modulair filtersysteem	Pagina 4.5
Accessoires filtersysteem	Pagina 4.7
FilterCart mobiele afzuiging / filterunits	Pagina 4.9
FilterCart W3 mobiele afzuiging / filterunit	Pagina 4.10
FilterCart met koolstoffilter	Pagina 4.11
FilterBox - modulaire afzuiging / filtersysteem	Pagina 4.12
FilterBox Basic	Pagina 4.13
FilterBox Standaard	Pagina 4.14
Filterbox Monitor	Pagina 4.15
NOM 4 oliemistfilter	Pagina 4.16
Accessoires NOM 4 filter	Pagina 4.17
Natafscheiders	Pagina 4.18

Keuzewijzer afzuigarmen

Bestelnr.

Omschrijving

Het Nederman laagvacuüm gamma van afzuigarmen dekt een grote variëteit aan toepassingen. Alle armen zijn zeer soepel en eenvoudig te positioneren. Verschillende bevestigingsbeugels voor muur- of plafondmontage zijn verkrijgbaar.

Daarnaast bestaan er ook verlengbeugels en andere toebehoren zoals afzuigkappen, regelkleppen die o.a. het afzuigrendement verbeteren.

De armen kunnen worden aangesloten op een vacuüm- en filtersysteem voor een optimaal zuivere werkomgeving.

Keuzewijzer voor afzuigarmen



Telescopische arm

Geschikt voor rook, dampen en stof. T.b.v. scholen, beperkte ruimtes en kleine machines, kleine werkplaatsen en metaalverwerkende nijverheid.

Aanbevolen luchtdebiet : 600 - 1.000 m³/uur

Maximale temperatuur : 70°C

Geluidsniveau aan de afzuigkap : 70 dB(A)

Regelklep : optie

Slangmateriaal : met PVC bedekt, polyester weefsel

Aansluitdiameter : 150/160 mm.



Original / original CR

Geschikt voor rook, dampen en stof. T.b.v. scholen, beperkte ruimtes en kleine machines. Kleine werkplaatsen en metaalverwerkende nijverheid.

Aanbevolen luchtdebiet : 700 - 1.000 m³/uur

Maximale temperatuur : 70°C

Geluidsniveau aan de afzuigkap : 63 - 75 dB(A)

Regelklep : standaard

Slangmateriaal : met PVC bedekt, polyester weefsel

Aansluitdiameter : 150/160 mm.

Keuzewijzer afzuigarmen



Omschrijving

Bestelnr.

NEX-MD arm

Geschikt voor afzuiging van rook, dampen en stof. Bruikbaar in kleine werkplaatsen en metaalverwerkende nijverheid. Mede geschikt voor zware constructie werkplaatsen, lassen, lasersnijden en slijpen met wegvliegende gensters.

Aanbevolen luchtdebiet	: 900 - 1.300 m ³ /uur
Maximale temperatuur	: 70°C
Geluidsniveau aan de afzuigkap	: 69 dB(A)
Regelklep	: standaard
Slangmateriaal	: met PVC bedekt, polyester weefsel
Aansluitdiameter	: 160 mm.



NEX-HD arm

Geschikt voor afzuiging van zware rook, dampen en stof. Bruikbaar in constructiewerkplaatsen, lassen, lasersnijden en slijpen met wegvliegende gensters.

Aanbevolen luchtdebiet	: 900 - 1.900 m ³ /uur
Maximale temperatuur	: 120°C
Geluidsniveau aan de afzuigkap	: 63 dB(A)
Regelklep	: standaard
Slangmateriaal	: met glasvezel versterkt, bedekt met PVC bedekt polyester weefsel
Aansluitdiameter	: 200 mm.



Las/slijptafel

Geschikt voor afzuiging van rook, dampen en stof. Geschikt voor kleine werkplaatsen en metaalverwerkende nijverheid. Mede geschikt voor afzuiging van zware rook, dampen en stof. Zware constructiewerkplaatsen, lassen, lasersnijden en slijpen met wegvliegende gensters.

Aanbevolen luchtdebiet	: 1.000 - 4.000 m ³ /uur
Aansluitdiameter	: 160/250 mm.

Telescopische afzuigarm



Omschrijving

Telescopische afzuigarm.

De Nederman Telescopisch afzuigarm is speciaal ontwikkeld voor toepassingen waar rook, dampen en niet-explosieve stoffen voorkomen in een beperkte ruimte. Tot de typische locaties behoren klaslokalen of kleine lascabines in productiewerkplaatsen.

Deze werkzaamheden omvatten o.a. lassen, slijpen en andere industriële procedures waarvoor een kleine en gemakkelijke te positioneren afzuigarm vereist is. De arm heeft een bereik van 0,9 tot 1,6 meter.

De arm is beweegbaar in alle richtingen, gemakkelijk te positioneren en uitschuifbaar. De instelbare lifter houdt de telescopische arm altijd exact in de positie waarin hij geplaatst werd. De arm wordt opgehangen d.m.v. een draaisteun welke het mogelijk maakt hem te draaien over 360 graden. De afzuigkap kan in alle richtingen worden geplaatst.

Telescopische arm voorzien van metalen afzuigkap

Werkbereik	: 0,9 - 1,6 mtr.
Debiet	: 700 - 1.000 m ³ /uur
Aansluitdiameter	: Ø 160 mm.
Max. temperatuur	: 90°C
Gewicht	: 12 kg.

Bestelnr.









A10502531

Telescopische arm met Original afzuigkap

Werkbereik	: 0,9 - 1,6 mtr.
Debiet	: 700 - 1.000 m ³ /uur
Aansluitdiameter	: Ø 160 mm.
Max. temperatuur	: 90°C
Gewicht	: 12 kg.

A10502331

Toebehoren telescopische afzuigarm

	Omschrijving	Bestelnr.
	Toebehoren Nederman afzuigarm Telescopic uitvoering met een metalen afzuigkap	
	Montagebeugel. Standaard uitvoering voor muurmontage	A10550635
	Verlichtingset 24V met aansluitkabel. Uitvoering voor de afzuigarm Telescopic metalen afzuigkap	A10507435
	Transformator. 24V 75VA	A10361560
	Toebehoren Nederman afzuigarm Telescopic uitvoering met een Original kap	
	Montagebeugel. Standaard uitvoering voor muurmontage	A10550635
	Verlichtingset 24V met aansluitkabel. Uitvoering voor de afzuigarm Telescopic Original	A10551235
	Transformator. 24V 75VA	A10361560

Original afzuigarm



Omschrijving

Original afzuigarm

Speciaal ontworpen voor werkomgevingen met rook, dampen of niet-explosief stof. Typische locaties zijn de metaalverwerkende nijverheid of andere industriële sectoren waar een afzuiging nodig is. Deze werkzaamheden omvatten o.a. lassen, slijpen en andere industriële procedés waarvoor een eenvoudig te positioneren afzuigarm vereist is. Het product is standaard uitgerust met een regelklep in de afzuigkap.

De draaisteun maakt een rotatie van 360° mogelijk. De arm kan gemonteerd worden in combinatie met verschillende beugels, verlengarmen, op afzuigrails, op vaste of mobiele filter-uitrustingen.

Original arm, lengte 2 mtr.

Werkbereik : 2 mtr.
Debiet : 700 - 1.000 m³/uur
Aansluitdiameter : Ø 150/160 mm.
Max. temperatuur : 90°C
Gewicht : 11 kg.

A10554235

Original arm, lengte 3 mtr.

Werkbereik : 3 mtr.
Debiet : 700 - 1.000 m³/uur
Aansluitdiameter : Ø 150/160 mm.
Max. temperatuur : 90°C
Gewicht : 13 kg.

A10554335

Original arm, lengte 4 mtr. verticaal

Werkbereik : 4 mtr.
Debiet : 700 - 1.000 m³/uur
Aansluitdiameter : Ø 150/160 mm.
Max. temperatuur : 90°C
Gewicht : 16 kg.

A10554435

Original arm, lengte 4 mtr. horizontaal

Werkbereik : 4 mtr.
Debiet : 700 - 1.000 m³/uur
Aansluitdiameter : Ø 150/160 mm.
Max. temperatuur : 90°C
Gewicht : 16 kg.

A10554535



Complete kit, bestaande uit;

Original arm, lengte 3 mtr., ventilator N24 3-fasig 230/400 V., muurbeugel en handbediende ventilatorstarter.







A10230040

Complete kit, bestaande uit;

Original arm, lengte 4 mtr., verticaal, ventilator 3-fasig 230/400V, muurbeugel en handbediende ventilatorstarter.

A10230050

Toebehoren Original afzuigarm

	Omschrijving	Bestelnr.
	Montagebeugel. Standaard uitvoering voor muurmontage	A10550635
	Verlengde muursteen. Lengte muursteen 1000mm.	A10550735
	Verlengde muursteen. Lengte muursteen 2000mm.	A10550835
	Verlichtingset 24V met aansluitkabel. Uitvoering voor de afzuigarm Original	A10551235
	Transformator. 24V 75VA	A10361560
	Metalen afzuigkap. Uitvoering voor de afzuigarm Original, inclusief afsluitklep	A10321542
	Vonkenrooster voor de afzuigkap Uitvoering voor de afzuigarm Original	A10551335

Afzuigarm NEX - MD



Omschrijving

Afzuigarm NEX-MD

De afzuigarm NEX-MD is geschikt voor middelzware tot zware toepassingen. De afzuigarm is uitgerust met een slang 160 mm. welke samen met het externe stabilisatiesysteem een hoog luchtdebiet koppelt aan een geringe drukval.

Robuuste draaisteun , draait over 360°. Een volledig afgeschermd stabilisatiesysteem - beschermt de arm tegen stof en vuil.

Kan op muursteunen, verlengarmen of afzuigrails worden gemonteerd. Met regelklep in de afzuigkap, bespaart energie wanneer niet in gebruik. Eenvoudige demontage van de slang voor het reinigen. De afzuigkap kan in alle richtingen worden geplaatst.

Nex MD arm, lengte 2 mtr.

Werkbereik : 2 mtr.
Debiet : 900 - 1300 m³/uur
Aansluitdiameter : Ø 160 mm.
Maximum temperatuur : 90°C
Gewicht : 11 kg.

A10561032

Nex MD arm, lengte 3 mtr.

Werkbereik : 3 mtr.
Debiet : 900 - 1300 m³/uur
Aansluitdiameter : Ø 160 mm.
Maximum temperatuur : 90°C
Gewicht : 20 kg.

A10561132

Nex MD arm, lengte 4 mtr.

Werkbereik : 4 mtr.
Debiet : 900 - 1300 m³/uur
Aansluitdiameter : Ø 160 mm.
Maximum temperatuur : 90°C
Gewicht : 27 kg.







A10561232

Nex MD arm, lengte 5 mtr.

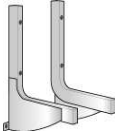
Werkbereik : 5 mtr.
Debiet : 900 - 1300 m³/uur
Aansluitdiameter : Ø 160 mm.
Maximum temperatuur : 90°C
Gewicht : 32 kg.

A10561332

Toebehoren afzuigarm NEX - MD

	Omschrijving	Bestelnr.
	Montagebeugel NEX-MD Standaard uitvoering voor muurmontage Geschikt voor een 2 en 3 meter afzuigarm NEX-MD	A10372215
	Montagebeugel NEX-MD Standaard uitvoering voor muurmontage Geschikt voor een 4 en 5 meter afzuigarm NEX-MD	A10372722
	Verlengde muursteun NEX-MD Lengte muursteun 1000mm.	A10512732
	Verlengde muursteun NEX-MD Lengte muursteun 2000mm.	A10512832
	Verlichtingset 24V met aansluitkabel. Uitvoering voor de afzuigarm NEX-MD	A10551235
	Transformator. 24V 75VA	A10361560
	Vonkenrooster voor de afzuigkap Uitvoering voor de afzuigarm NEX-MD	A10551335

Afzuigarm NEX HD



Omschrijving

Afzuigarm NEX-HD

Deze arm is aanbevolen wanneer hoge luchtdebieten en hoge temperaturen een vereiste zijn. De afzuigarm is speciaal ontwikkeld voor het gebruik bij grote rookontwikkeling, dampen, en niet-explosief stof. Typische toepassingen zijn lassen, lasersnijden of handbediend plasmasnijden, metaalspuiten, slijpen (veel gensters) of andere industriële processen waar een perfect uitgebalanceerde en eenvoudig te positioneren afzuigarm vereist is.

Voorzien van een robuuste draaisteun welke draait over 360°. Het stabilisatiesysteem van de afzuigarm is volledig gekapseld en aldus beschermd tegen het stof. Kan gemonteerd worden in combinatie met verschillende types muursteunen, verlengarmen of op afzuigrails. Standaard uitgerust met een regelklep in de afzuigkap. De afzuigslang is bezijden het stabilisatiesysteem gemonteerd d.m.v. ophangbanden en kan aldus gemakkelijk verwijderd worden voor reiniging.

Nex HD arm, lengte 2 mtr.

Werkbereik : 2 mtr.
Debiet : 1000 - 1700 m³/uur
Aansluitdiameter : Ø 200 mm.
Maximum temperatuur : 90°C
Gewicht : 17 kg.

A10560232

Nex HD arm, lengte 3 mtr.

Werkbereik : 3 mtr.
Debiet : 1000 - 1700 m³/uur
Aansluitdiameter : Ø 200 mm.
Maximum temperatuur : 90°C
Gewicht : 21 kg.

A10560332

Nex HD arm, lengte 4 mtr.

Werkbereik : 4 mtr.
Debiet : 1000 - 1700 m³/uur
Aansluitdiameter : Ø 200 mm.
Maximum temperatuur : 90°C
Gewicht : 28 kg.







A10560432

Nex HD arm, lengte 5 mtr.

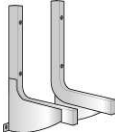
Werkbereik : 5 mtr.
Debiet : 1000 - 1700 m³/uur
Aansluitdiameter : Ø 200 mm.
Maximum temperatuur : 90°C
Geluidsniveau aan de afzuigkap : 63 dB(A)
Gewicht : 33 kg.

A10560532

Toebehoren afzuigarm NEX - HD

	Omschrijving	Bestelnr.
	Montagebeugel NEX-HD Standaard uitvoering voor muurmontage Geschikt voor een 2 en 3 meter afzuigarm NEX-HD	A10372215
	Montagebeugel NEX-HD Standaard uitvoering voor muurmontage Geschikt voor een 4 en 5 meter afzuigarm NEX-HD	A10372722
	Verlengde muursteun NEX-HD Lengte muursteun 1000mm.	A10512732
	Verlengde muursteun NEX-HD Lengte muursteun 2000mm.	A10512832
	Verlichtingset 24V met aansluitkabel. Uitvoering voor de afzuigarm NEX-HD	A10512432
	Transformator. 24V 75VA	A10361560
	Vonkenrooster voor de afzuigkap Uitvoering voor de afzuigarm NEX-HD	A10512632

Afzuigarm NEX - D



Omschrijving

Afzuigarm NEX-D

De Nederman NEX-D is uitgerust met een gearde afzuigslang FDA goedgekeurd.

De NEX-D afzuigarm is geschikt voor de industriële sector waar hygiëne een topprioriteit is. De NEX-D heeft hermetisch afgedichte koppelingen en een gemakkelijk te monteren slang. Het stabilisatiesysteem, de afzonderlijke slang en de afzuigkap in roestvaststaal zorgen ervoor dat de NEX afzuigarm weinig onderhoud vergt en gemakkelijk kan gereinigd worden.

De Nederman NEX-D is goedgekeurd voor explosieve omgevingen volgens de ATEX-richtlijn 94/9/EC: EX II 3 D II: Groep II, voor bovengronds gebruik. (niet voor mijnbouw.)

Uitrustingscategorie 3, werkend in zone 22 D: Te gebruiken in omgevingen met explosief stof. De arm is geard via de spiraal in de slang. De slang is gemaakt van PVC en met door de FDA goedgekeurde onderdelen.

Bestelnr.

Afzuigarm NEX-D 2 mtr.

Werkbereik : 2 mtr.
Debiet : 700 - 1.000 m³/uur
Aansluitdiameter : Ø 160 mm.
Max. temperatuur : 90°C
Gewicht : 17 kg.

A10501232

Idem als boven, maar nu zonder regelklep in de afzuigkap

A10500232

Afzuigarm NEX-D 3 mtr.

Werkbereik : 3 mtr.
Debiet : 700 - 1.000 m³/uur
Aansluitdiameter : Ø 160 mm.
Max. temperatuur : 90°C
Gewicht : 21 kg.

A10501332

Idem als boven, maar nu zonder regelklep in de afzuigkap

A10500332

Afzuigarm NEX-D 4 mtr.

Werkbereik : 4 mtr.
Debiet : 700 - 1.000 m³/uur
Aansluitdiameter : Ø 160 mm.
Max. temperatuur : 90°C
Gewicht : 28 kg.

A10501432

Idem als boven, maar nu zonder regelklep in de afzuigkap

A10500432

Afzuigarm NEX-D 5 mtr.



Werkbereik : 5 mtr.
Debiet : 700 - 1.000 m³/uur
Aansluitdiameter : Ø 160 mm.
Max. temperatuur : 90°C
Gewicht : 32 kg.

A10501532

Idem als boven, maar nu zonder regelklep in de afzuigkap

A10500532

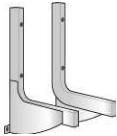
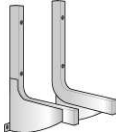
Toebehoren afzuigarm NEX-D

	Omschrijving	Bestelnr.
	Montagebeugel NEX-D Standaard uitvoering voor muurmontage Geschikt voor een 2 en 3 meter afzuigarm NEX-D	A10372215
	Montagebeugel NEX-D Standaard uitvoering voor muurmontage Geschikt voor een 4 en 5 meter afzuigarm NEX-D	A10372722
	Verlengde muursteun NEX-D Lengte muursteun 1000mm.	A10512732
	Verlengde muursteun NEX-D Lengte muursteun 2000mm.	A10512832

Nederman afzuigarm NEX-DX



Omschrijving

Afzuigarm NEX-DX

De Nederman NEX-DX heeft een dubbelgeaarde antistatische slang welke beschermt tegen statische elektriciteit en vonken. De NEX DX afzuigarm is geschikt voor de industriële sector waar hygiëne een topprioriteit is. De NEX DX heeft hermetisch afgedichte koppelingen en een gemakkelijk te monteren slang. Het stabilisatiesysteem, de afzonderlijke slang en de afzuigkap in roestvast staal zorgen ervoor dat de NEX afzuigarmen weinig onderhoud vergt en gemakkelijk gereinigd kan worden. De Nederman NEX DX is goedgekeurd voor explosieve omgevingen volgens ATEX-richtlijn 94/9/EC: EX II 2 D II Gr.II voor bovengronds gebruik.(niet voor mijnbouw.) Uitrustingscategorie 2, werkend in zone 21 D: Te gebruiken in omgevingen met explosief stof. De arm is dubbelgeaard, via de spiraal in de slang en via het armsysteem. De slang is gemaakt van antistatisch polyurethaan.

Bestelnr.

Afzuigarm NEX-DX 2 mtr.

Werkbereik : 2 mtr.
Debiet : 700 - 1.000 m³/uur
Aansluitdiameter : Ø 160 mm.
Max. temperatuur : 90°C
Gewicht : 17 kg.

A10503232

Idem als boven, maar nu zonder regelklep in de afzuigkap

A10502232

Afzuigarm NEX-DX 3 mtr.

Werkbereik : 3 mtr.
Debiet : 700 - 1.000 m³/uur
Aansluitdiameter : Ø 160 mm.
Max. temperatuur : 90°C
Gewicht : 21 kg.

A10503332

Idem als boven, maar nu zonder regelklep in de afzuigkap

A10502332

Afzuigarm NEX-DX 4 mtr.

Werkbereik : 4 mtr.
Debiet : 700 - 1.000 m³/uur
Aansluitdiameter : Ø 160 mm.
Max. temperatuur : 90°C
Gewicht : 28 kg.

A10503432

Idem als boven, maar nu zonder regelklep in de afzuigkap

A10502432

Afzuigarm NEX-DX 5 mtr.



Werkbereik : 5 mtr.
Debiet : 700 - 1.000 m³/uur
Aansluitdiameter : Ø 160 mm.
Max. temperatuur : 90°C
Gewicht : 32 kg.

A10503532

Idem als boven, maar nu zonder regelklep in de afzuigkap

A10502532

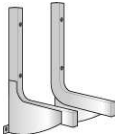
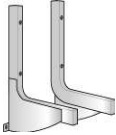
Toebehoren afzuigarm NEX-DX

	Omschrijving	Bestelnr.
	Montagebeugel NEX-DX Standaard uitvoering voor muurmontage Geschikt voor een 2 en 3 meter afzuigarm NEX-DX	A10372215
	Montagebeugel NEX-DX Standaard uitvoering voor muurmontage Geschikt voor een 4 en 5 meter afzuigarm NEX-DX	A10372722
	Verlengde muursteun NEX-DX Lengte muursteun 1000mm.	A10512732
	Verlengde muursteun NEX-DX Lengte muursteun 2000mm.	A10512832

Nederman afzuigarm NEX-S



Omschrijving

Afzuigarm NEX-S

De NEX-S afzuigarm vervult alle vereisten voor gebruik in omgevingen die explosief stof en gas bevatten, en met extreem hoge hygienische eisen. Hij heeft een dubbelgeaard systeem en een antistatische, geaarde slang die beschermen tegen statische elektriciteit en vonken. Het stabilisatiesysteem en de afzuigkap van zuurbestendig gepolijst roestvast staal vergen weinig onderhoud en zijn gemakkelijk te reinigen. De NEX-S is goedgekeurd voor explosieve omgevingen volgens de ATEX-richtlijn 94/9/EC:EX II 2 D/G II: Groep II, voor bovengronds gebruik. Uitrustingscategorie 2, werkend in zone 1/21 D. Te gebruiken in omgevingen met explosief stof G. Te gebruiken in omgevingen met explosief gas. De afzuigarm is dubbelgeaard via de spiraal in de slang en via het uitwendig mechanisme.

Afzuigarm NEX-S 160mm 2 mtr.

Werkbereik : 2 mtr.
Debiet : 700 - 1.000 m³/uur
Max. temperatuur : 90°C
Gewicht : 17 kg.

A10521232

Afzuigarm NEX-S 160mm 3 mtr.

Werkbereik : 3 mtr.
Debiet : 700 - 1.000 m³/uur
Max. temperatuur : 90°C
Gewicht : 20 kg.

A10521332

Afzuigarm NEX-S 160mm 4 mtr.

Werkbereik : 4 mtr.
Debiet : 700 - 1.000 m³/uur
Max. temperatuur : 90°C
Gewicht : 24 kg.

A10521432

Afzuigarm NEX-S 125mm 2 mtr.

Werkbereik : 2 mtr.
Debiet : 700 - 800 m³/uur
Max. temperatuur : 90°C
Gewicht : 17 kg.

A10520232

Afzuigarm NEX-S 125mm 3 mtr.

Werkbereik : 3 mtr.
Debiet : 700 - 800 m³/uur
Max. temperatuur : 90°C
Gewicht : 20 kg.

A10520332

Afzuigarm NEX-S 125mm 4 mtr.

Werkbereik : 4 mtr.
Debiet : 700 - 800 m³/uur
Max. temperatuur : 90°C
Gewicht : 24 kg.

A10520432



Nederman CR afzuigarm



Omschrijving

Original CR afzuigarm

Speciaal ontworpen voor werkomgevingen met rook, dampen of niet-explosief stof. De arm heeft een verbeterde corrosiebescherming gezien de aluminium onderdelen. Het armsysteem is geanodiseerd. Typische toepassingen zijn de voedingssector, de farmaceutische- en chemische industrie en andere industrieën waar een corrosiebestendige arm vereist is.

De arm kan gemonteerd worden in combinatie met verschillende beugels, verlengarmen, op afzuigrails, op vaste of mobiele filteruitrustingen.

Original CR arm, lengte 2 mtr.

Werkbereik : 2 mtr.
Debiet : 700 - 1.000 m³/uur
Aansluitdiameter : Ø 150/160 mm.
Max. temperatuur : 90°C
Gewicht : 11 kg.

A10532535

Original CR arm, lengte 3 mtr.

Werkbereik : 3 mtr.
Debiet : 700 - 1.000 m³/uur
Aansluitdiameter : Ø 150/160 mm.
Max. temperatuur : 90°C
Gewicht : 13 kg.

A10532235

Original CR arm, lengte 4 mtr. verticaal

Werkbereik : 4 mtr.
Debiet : 700 - 1.000 m³/uur
Aansluitdiameter : Ø 150/160 mm.
Max. temperatuur : 90°C
Gewicht : 16 kg.

A10532335

Original CR arm, lengte 4 mtr. horizontaal

Werkbereik : 4 mtr.
Debiet : 700 - 1.000 m³/uur
Aansluitdiameter : Ø 150/160 mm.
Max. temperatuur : 90°C
Gewicht : 16 kg.

A10532435

Toebehoren Nederman afzuigarm CR Original

Montagebeugel.

Standaard uitvoering voor muurmontage

A10550635

Nederman afzuigarm Carrosserie 5m

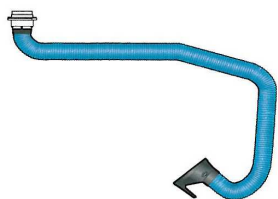

Omschrijving

Afzuigarm lengte 5 meter

De Nederman carrosserie afzuigarm is gebaseerd op de Original afzuigarm. De arm is speciaal ontworpen voor de afzuiging van rook, stof en dampen die vrijkomen bij carrosseriewerk tijdens het lassen, slijpen of schilderen. De arm is verkrijgbaar in een lengte van 5 mtr. Het produkt kan gemonteerd worden in combinatie met verschillende types van beugels.

De draaisteun maakt het mogelijk de arm te draaien over 360°. De arm is beweegbaar in alle richtingen en eenvoudig positioneerbaar. De arm is standaard uitgerust met een regelklep in de afzuigkap. Dankzij 2 kruiskoppelingen kan de arm eenvoudig gepositioneerd worden, zelfs onder het voertuig. Met zijn reikwijdte van 5 mtr. geven hem een groot bereik.

Carrosserie-afzuigarm 5 mtr.

Werkbereik	: 5 mtr.
Debiet	: 700 - 1000 m ³ /uur
Aansluitdiameter	: Ø 150-160 mm.
Max. temperatuur	: 90°C
Gewicht	: 18 kg.

Bestelnr.

A10554935

Toebehoren Nederman afzuigarm Carrosserie



Montagebeugel.

Standaard uitvoering voor muurmontage

A10550635



Verlichtingset 24V met aansluitkabel.

Uitvoering voor de afzuigarm Original afzuigkap

A10551235



Transformator.

24V 75VA

A10361560



Vonkenrooster voor de afzuigkap

Uitvoering voor de afzuigarm Original afzuigkap

A10551335

Nederman afzuigarm Windscreen

Omschrijving

Afzuigarm afzuiging lijmdampen

Het concept van de Nederman Windscreen afzuigarm is gebaseerd op de Original afzuigarm. De arm is speciaal ontworpen voor oppervlakte-afzuiging van solventen, lijmdampen enz. die vrijkomen bij het verwijderen, plaatsen en vervangen van autoruiten. De arm is verkrijgbaar in een lengte van 4 mtr. en heeft een rechthoekige afzuigkap met een langwerpige opening langs de rand, ontworpen om de dampen af te voeren die ontstaan bij het werken met ruitenwischerlijm.

De arm wordt opgehangen d.m.v. een draaisteun die het mogelijk maakt hem te draaien over 360°. Beweegbaar in alle richtingen en eenvoudig positioneerbaar. Kan gemonteerd worden in combinatie met verschillende types muursteunen, verlengarmen of op afzuigrails. Standaard uitgerust met een regelklep in de afzuigkap.

afzuigarm van 4 mtr. H.

De afzuigkap is uitgerust met een regelklep in de Original afzuigarm van 4 mtr. H.

Werkbereik	: 4 mtr.
Debiet	: 700 -1000 m ³ /uur
Aansluitdiameter	: Ø 150/160 mm.
Max. temperatuur	: 90°C.
Gewicht	: 17 kg.

Windscreen afzuigkap met regelklep

Gewicht	: 2 kg.
---------	---------

Toebehoren Nederman afzuigarm Windscreen

Montagebeugel.

Standaard uitvoering voor muurmontage

Bestelnr.

A10553535

A10372173

A10550635



Nederman verlengarm 4,2 / 6 meter



Omschrijving

De Nederman verlengarm van 4,2 of 6 meter is ontworpen voor gebruik daar waar extra lengte nodig is. Hij kan gecombineerd worden met rook- of stofafzuigarmen of met een uitlaatgasafzuiging voor voertuigen of vrachtwagens. Vervaardigd uit stevige, stalen profielen. De arm wordt opgehangen d.m.v. een robuuste draaisteun waardoor deze in alle richtingen kan bewegen. Het is mogelijk om andere installaties toe te voegen aan de verlengarm, zoals lasmachines en slanghaspels.

Een universele beugel maakt het mogelijk om extra uitrusting rechtstreeks op de verlengarm op te hangen. Aanbevolen extra uitrusting; afzuigarm Original, NEX-MD of NEX-HD max. 13 mtr. enkelvoudige of dubbele uitlaatgasafzuiging of slanghaspel voor uitlaatgassen. Het leidingnet dient apart besteld te worden.

Aanbevolen luchtdebiet	: max. 2000 m ³ /uur
Aanbevolen max. negatieve druk	: 3000 Pa
Aansluitdiameter	: 200 mm.
Max. bel. buitenste arm 4,2 mtr.	: 100 kg.
Max. bel. Buitenste arm 6 mtr.	: 60 kg.
Aanbevolen installatiehoogte vanaf de grond	: 2,7 - 3 mtr.

Aanbevolen afzuigarm

Original afzuigarm	: max. 4 mtr.
Afzuigarm NEX MD	: Max. 3 mtr.
Afzuigarm NEX HD	: max. 3 mtr.

Verlengarm 4,2 mtr.

Recycleerbaar materiaal	: 100%
Gewicht	: 73 kg.
Materiaal	: poedergelakt staal

Verlengarm 6 mtr.

Recycleerbaar materiaal	: 100%
Gewicht	: 93 kg.
Materiaal	: poedergelakt staal

Bestelnr.

A10506635

A10507735

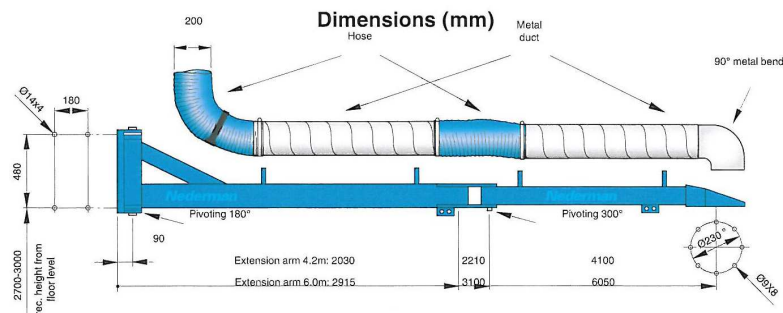

Toebehoren verlengarm leidingkit

Omschrijving

Bestelnr.

Kabel voor verlichtingsset

A10345292

Montagesteun voor slanghaspel uitlaatgassen

A20374358

Recycleerbaar materiaal : 100%
Gewicht : 2 kg.
Materiaal : poedergelakt staal

Leidingkits

Kit leidingwerk 4,2 mtr. arm - lasrook

A10374376

Max. temp. afgezogen lucht : 70°C
Recycleerbaar materiaal : 92%
Gewicht : 8 kg.
Materiaal : verzinkte stalen leiding
: PVC slang

Kit leidingwerk 4,2 mtr. arm - uitlaatgassen

A10374375

Max. temp. afgezogen lucht : 150°C
Recycleerbaar materiaal : 57%
Gewicht : 12 kg.
Materiaal : verzinkte stalen leiding
: NR-B slang

Kit leidingwerk 6 mtr. - lasrook

A10374360

Max. temp. afgezogen lucht : 70°C
Recycleerbaar materiaal : 95%
Gewicht : 13 kg.
Materiaal : verzinkte stalen leiding
: PVC slang

Kit leidingwerk 6 mtr. arm - uitlaatgassen

A10374374

Max. temp. afgezogen lucht : 150°C
Recycleerbaar materiaal : 71%
Gewicht : 17 kg.
Materiaal : verzinkte stalen leiding
: NR-B slang

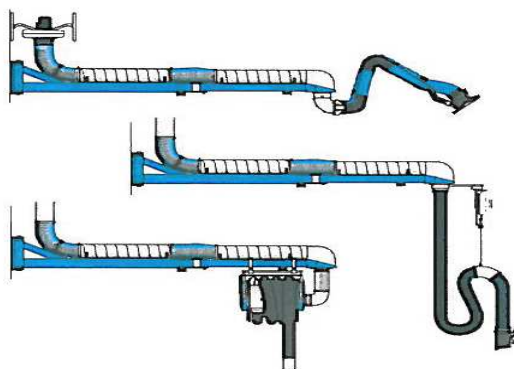

Nederman afzuigarm in rail



Omschrijving

De Nederman afzuigwagen met afzuigarm is bedoeld om gebruikt te worden in combinatie met de Nederman rail ALU 150 wanneer afzuiging vereist is over een bepaalde lengte in de werkplaats.

Eén afzuigarm kan verscheidenen werkplekken bedienen. De afzuigwagen is eenvoudig te verplaatsen over de gehele lengte van de rail. De afzuigwagen past op alle Nederman afzuigarmen die hieronder zijn weergegeven.

Afzuigwagen

Bestelnr.

A20940210

Railversteving, 1 stuk per meter rail

A20373942

Rechte rail ALU 150*

Rechte rail ALU 150	lengte 2,5 mtr.	A20900510
Rechte rail ALU 150	lengte 5,0 mtr.	A20900610
Rechte rail ALU 150	lengte 7,5 mtr.	A20900710
Rechte rail ALU 150	lengte 10 mtr.	A20900810
Rechte rail ALU 150	lengte 12,5 mtr.	A20900910
Rechte rail ALU 150	lengte 15 mtr	A20901010
Rechte rail ALU 150	lengte 17,5 mtr.	A20901110
Rechte rail ALU 150	lengte 20 mtr.	A20901210
Rechte rail ALU 150	lengte 22,5 mtr.	A20901310
Rechte rail ALU 150	lengte 25 mtr.	A20901410
Rechte rail ALU 150	lengte 27,5 mtr.	A20901510
Rechte rail ALU 150	lengte 30 mtr.	A20901610
Rechte rail ALU 150	lengte 35 mtr.	A20901710
Rechte rail ALU 150	lengte 40 mtr.	A20901810
Rechte rail ALU 150	lengte 45 mtr.	A20901910
Rechte rail ALU 150	lengte 50 mtr.	A20902010

* compleet geleverd met rubberen afsluitlippen, verbindingstukken, ophangbeugels, einddeksels en eindekoersstoppen. Voor rail lengtes van meer dan 50 mtr. dient u contact met ons op te nemen.

Uitlaat rail-ventilator langs boven, Ø 200 mm.

A20940410

Aanbevolen afzuigarmen

Afzuigarm Original	: lengte max. 4 mtr.
Afzuigarm Telescopic	: alle modellen
Afzuigarm NEX MD	: lengte max. 3 mtr.
Afzuigarm NEX HD	: lengte max. 3 mtr.

Las- en slijptafel



Omschrijving

Industriële las- en slijptafel voor het afzuigen van rookgassen, stof en deeltjes bij las- en slijpwerk. Kan ook gebruikt worden in explosiegevaarlijke omgevingen, indien degelijk geaard. De tafel is niet geschikt voor snijwerk. Onder het werkblad vangt een stoflade het zware stof op. De lade wordt geleid langs de voorkant. Voorzien van aansluiting bovenaan (naar de externe ventilator). Het is aanbevolen een filtertoestel tussen de tafel en de ventilator te monteren. Geschikt filters zijn bijvoorbeeld de FilterBox, FilterMax C25 of de modulaire FilterMax modellen.

Eenvoudig te installeren en onderhoudsvriendelijk.

Las-/slijptafel 900

Aanbevolen luchtdebiet : 1.000 - 2.000 m³/uur
Volume stofvergaarbak : 64 liter
Gewicht : 175 kg.

A10500133

Las-/slijptafel 1350

Aanbevolen luchtdebiet : 2.000 - 3.000 m³/uur
Volume stofvergaarbak : 96 liter
Gewicht : 260 kg.

A10500233

Las-/slijptafel 2000

Aanbevolen luchtdebiet : 3.000 - 4.000 m³/uur
Volume stofvergaarbak : 360 liter
Gewicht : 360 kg.

A10500333

